

# 1A-Trennwandbau

Trennwandsysteme  HERGESTELLT IN THÜRINGEN  
MADE IN THURINGIA

Weimarische Str.8  
99195 Schloßvippach

Tel: 036371-51278

STYLE ECO KIGA 13 & KIGA 28

Standardfarben Sicherheitsringgriff und Fingerklemmschutzband

Sicherheitsringgriff

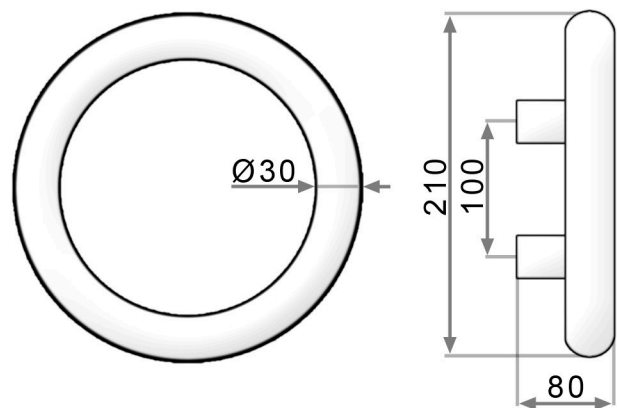

**DUNKELGRÜN 19**  
ähnlich RAL 6012

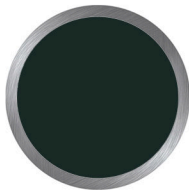

**DUNKELGRAU 37**  
ähnlich RAL 7030/7038



**DUNKELROT 18**  
ähnlich RAL 3007

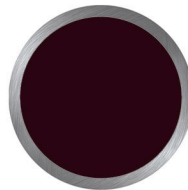

**DUNKELBLAU 21**  
ähnlich RAL 5011/5013

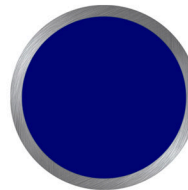

**BLAU 09**  
ähnlich RAL 5002

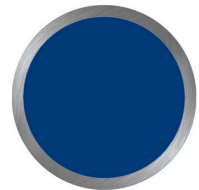

**GRÜN 05**  
ähnlich RAL 6029

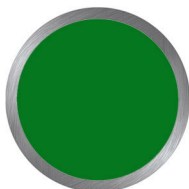

**ROT 01**  
ähnlich RAL 3003

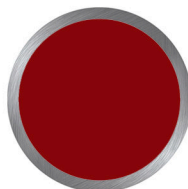

**GELB 07**  
ähnlich RAL 1021

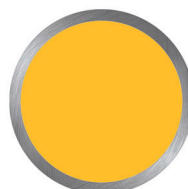

**SCHWARZ 02**  
ähnlich RAL 9005

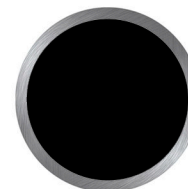

**VERKEHRSGRAU 20**  
ähnlich RAL 7043



Seite 1/2

Technische Änderungen vorbehalten. Die abgebildeten Farben können durch unterschiedliche Bildschirm- oder Druckstellungen vom Original abweichen.

1A-Trennwandbau  
Weimarische Str.8  
99195 Schloßvippach

Tel: 036371-51278  
Fax: 036371-51277  
Web: [www.1A-Trennwandbau.de](http://www.1A-Trennwandbau.de)  
Ust-IdNr.: DE 199 / 277 / 251

Bank: Sparkasse Mittelthüringen  
IBAN: DE33 8205 1000 0100 1435 04  
BIC: HELADEF1WEM



# 1A-Trennwandbau

Trennwandsysteme  HERGESTELLT IN THÜRINGEN  
MADE IN THURINGIA

Weimarische Str.8  
99195 Schloßvippach

Tel: 036371-51278

STYLE ECO KIGA 13 & KIGA 28

Standardfarben Sicherheitsringgriff und Fingerklemmschutzband

Fingerklemmschutzband

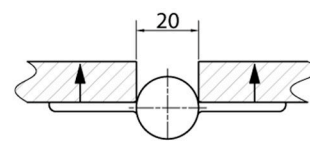
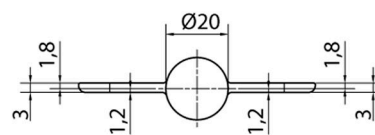
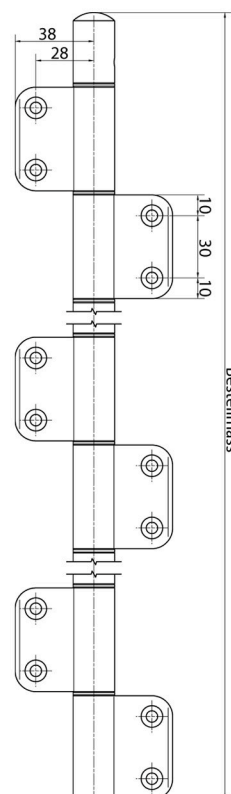
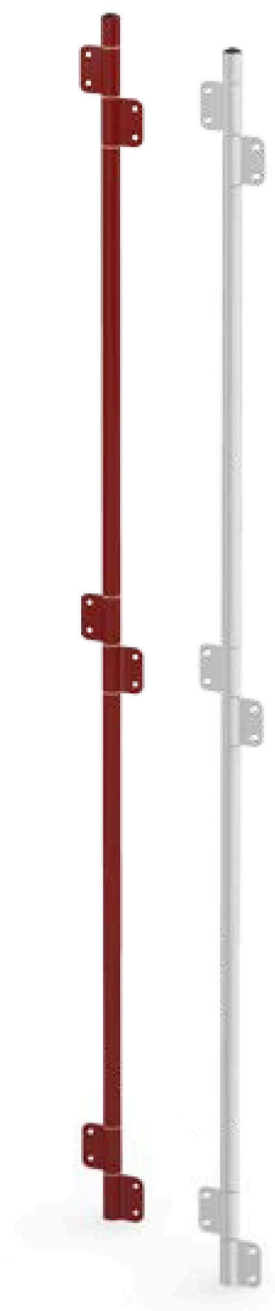

Seite 2/2

Technische Änderungen vorbehalten. Die abgebildeten Farben können durch unterschiedliche Bildschirm- oder Druckstellungen vom Original abweichen.

1A-Trennwandbau  
Weimarische Str.8  
99195 Schloßvippach

Tel: 036371-51278  
Fax: 036371-51277  
Web: [www.1A-Trennwandbau.de](http://www.1A-Trennwandbau.de)  
Ust-IdNr.: DE 199 / 277 / 251

Bank: Sparkasse Mittelthüringen  
IBAN: DE33 8205 1000 0100 1435 04  
BIC: HELADEF1WEM